

Manual de instalare

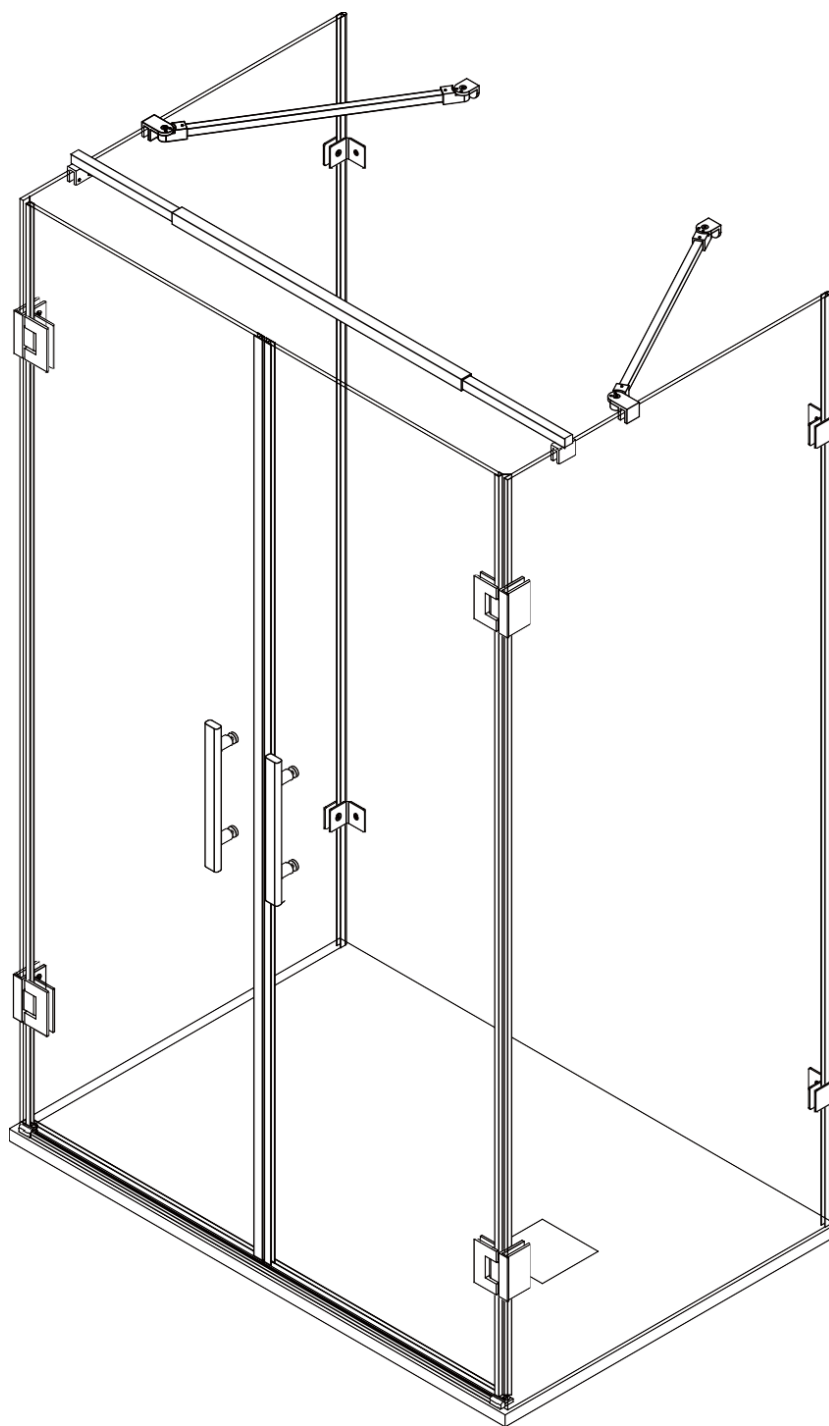

Componente

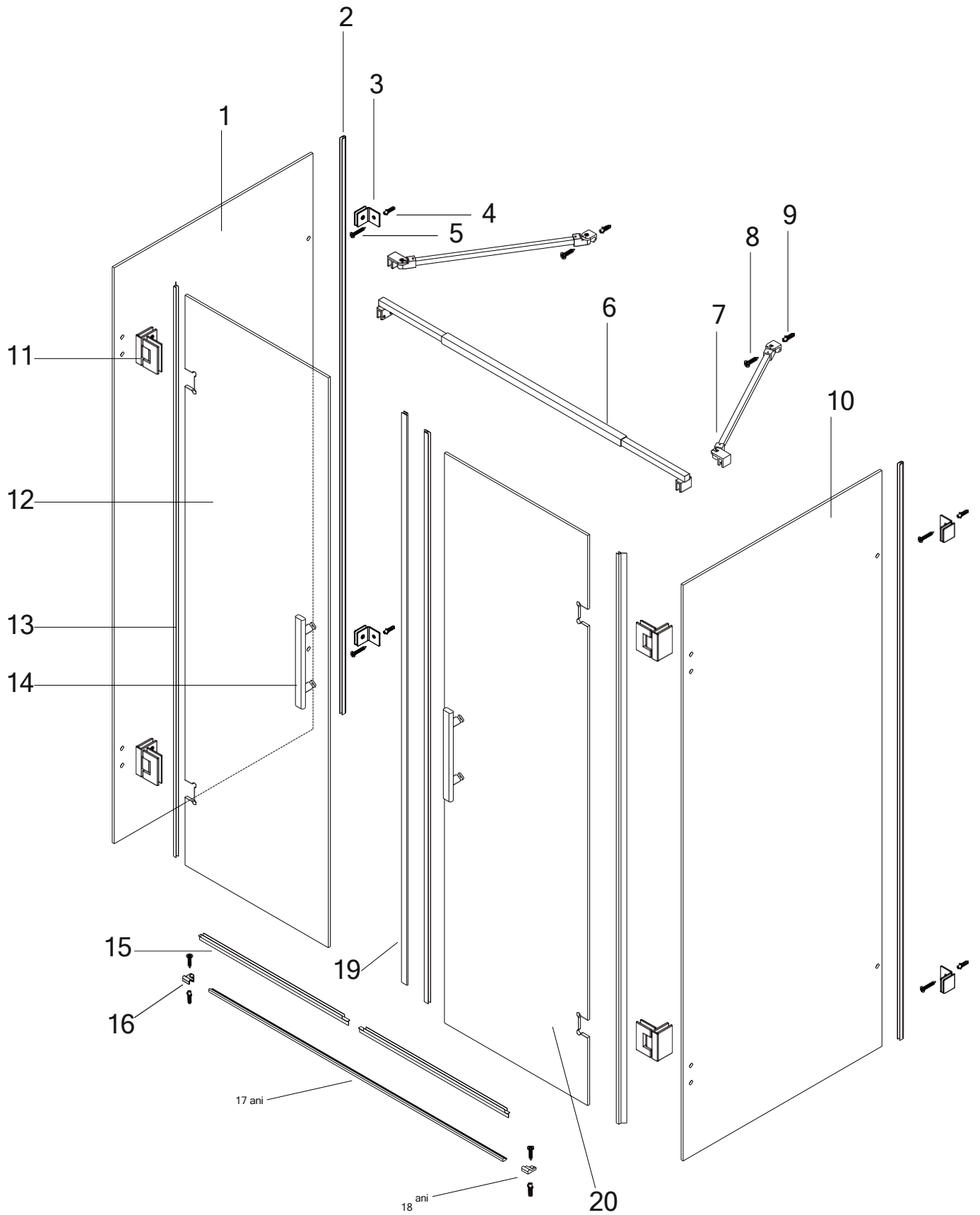

Componente

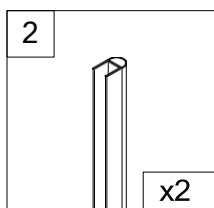

Bandă laterală
panou și perete

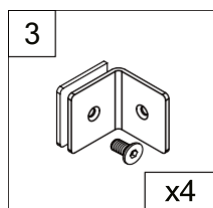

Clemă de fixare a sticlei
(4 buc.)

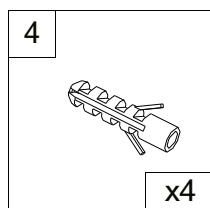

Dopuri mari de plastic
(4 buc.)

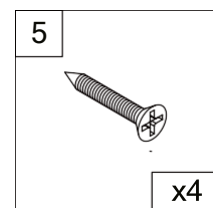

Șurub 6x30mm
(4 buc.)

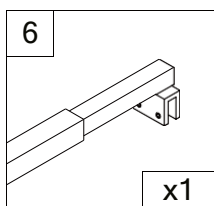

Oțel inoxidabil
cu două-capete
sprijin d d

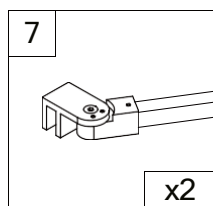

Bară de susținere a peretelui

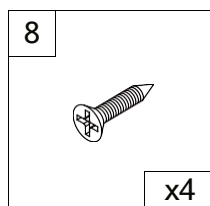

Șurub 4x30mm
(4 buc.)

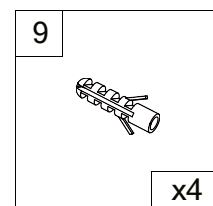

Dopuri mici din plastic
(4 buc.)

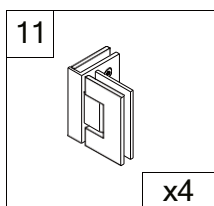

Marginea pătrată de 90°
sticlă pentru baie
montaj (4pcs)

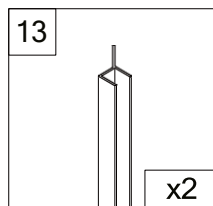

Profil perete

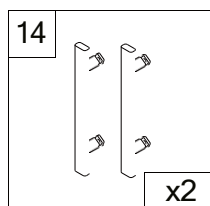

Mânere (2 buc.)

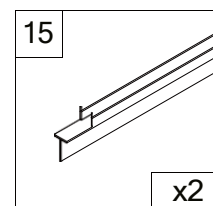

Garnitura pentru
geamul ușii cu balamale

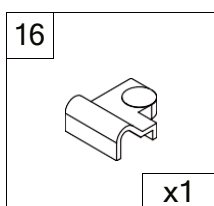

Conector stâng pentru
bandă din aluminiu

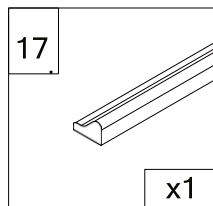

Apă cu aluminiu
bandă de probă

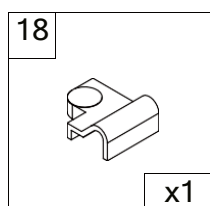

Conectorul dreapta
potrivit pentru banda din
aluminiu

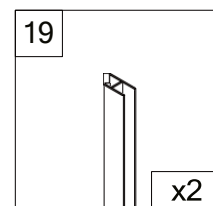

Bandă magnetică pentru
sticlă cu balamale

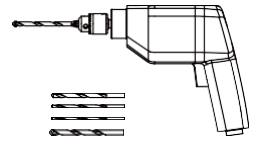
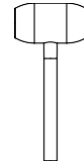
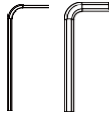
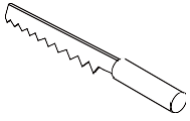
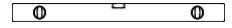
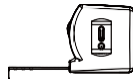
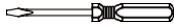
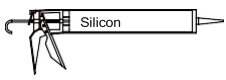

1

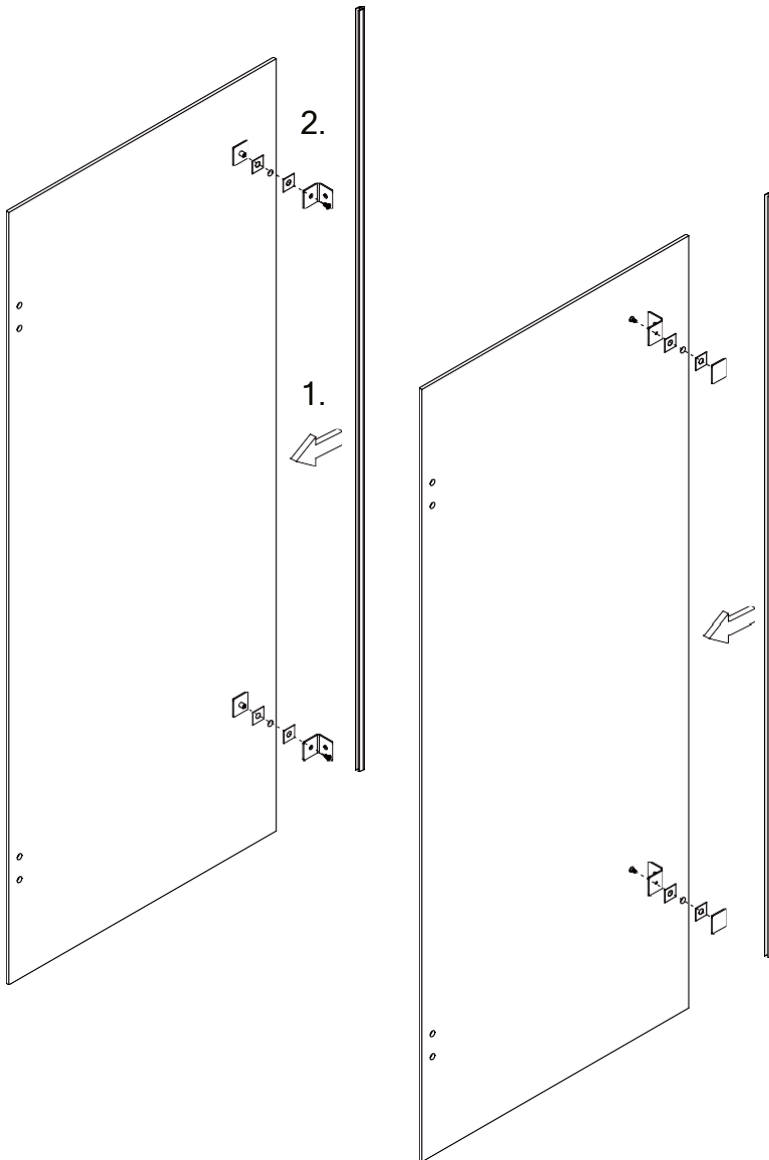

1. Instalați panourile laterale (1 și 10) în banda pentru panoul lateral și perete (2).

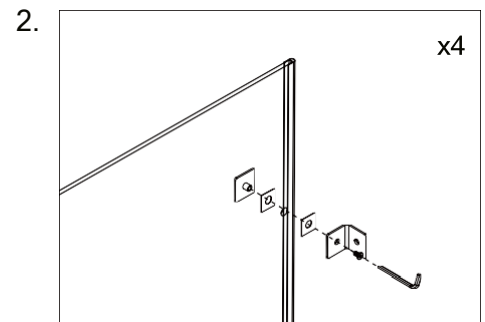

2. Instalați panourile laterale (1 și 10) în clema de fixare a sticlei (3) și fixați-le cu șuruburi.

2

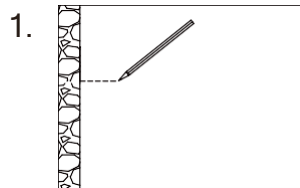
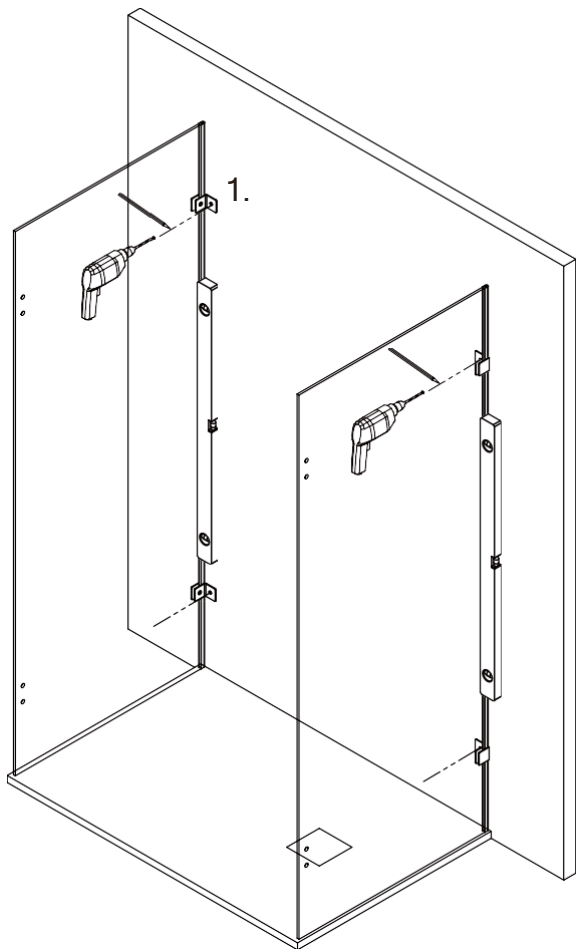

Marcați găurile pe perete.

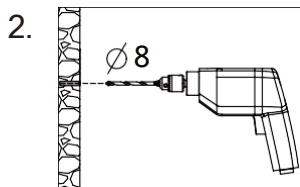

Găurirea găurilor (4-- $\varnothing 8$ mm) conform marcajului.

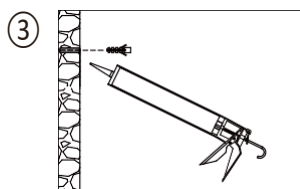

Introduceți dopurile mari de plastic (4) în găuri. Injectați cimentul de sticlă în găuri.

3

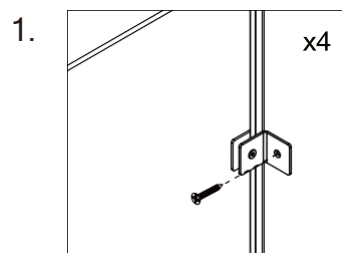
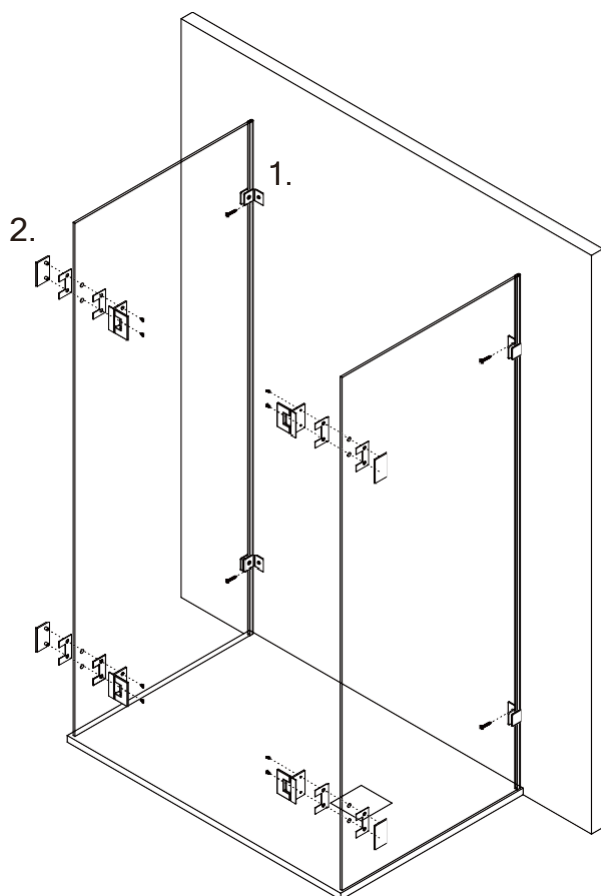

Folosiți șurubul de 6x30 mm (5) pentru a conecta clema de fixare a sticlei (3) la perete.

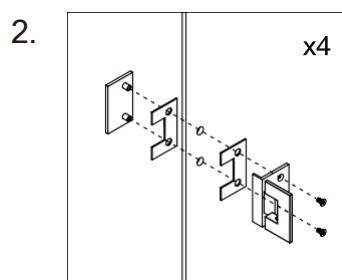

Conectați un pătrat la 90° sticlă de baie cu margine fittingul (11) cu șuruburi pe panoul lateral (1 și 10).

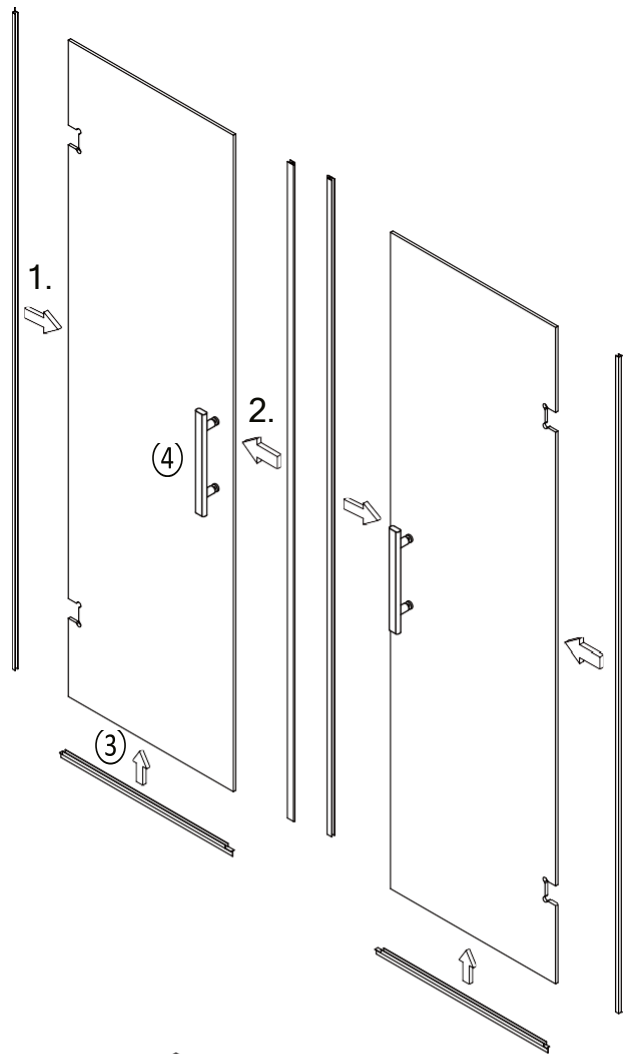

1. Instalați sticla ușii cu balamale (12 și 20) în banda impermeabilă pentru

sticlă cu balamale pentru ușă (13).

1. Instalați sticla ușii cu balamale (12 și 20) în banda magnetică pentru sticlă

ușă cu balamale (19).

1. Instalați sticla ușii cu balamale (12 și 20) în banda impermeabilă inferioară pentru sticla ușii cu balamale (15).

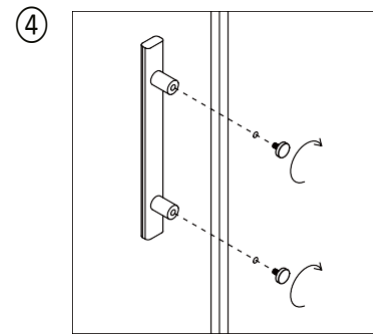

Instalați mânerul (14) în exteriorul geamului ușii batante (12 și 20). În interiorul geamului ușii batante (12 și 20), blocați capacul decorativ circular cu mânerul.

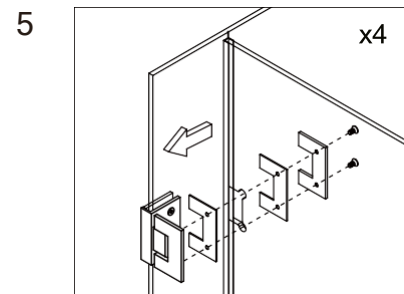
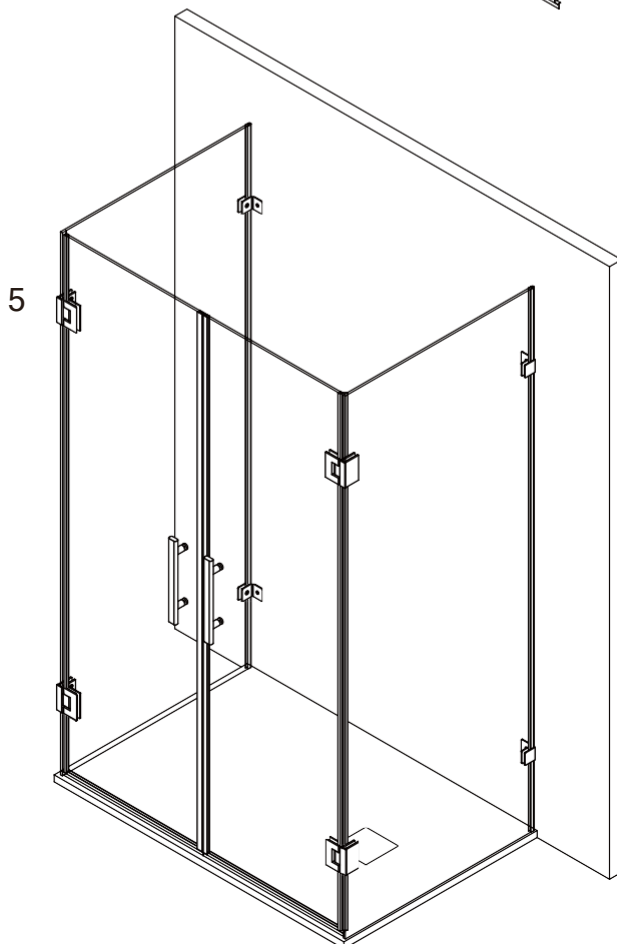

Conectați accesoriul pentru sticlă de baie cu muchie dreaptă la 90° (11) cu șuruburile de pe sticla ușii cu balamale (12 și 20).

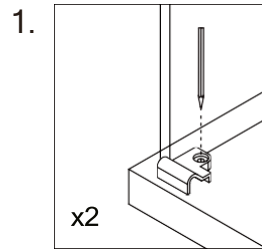
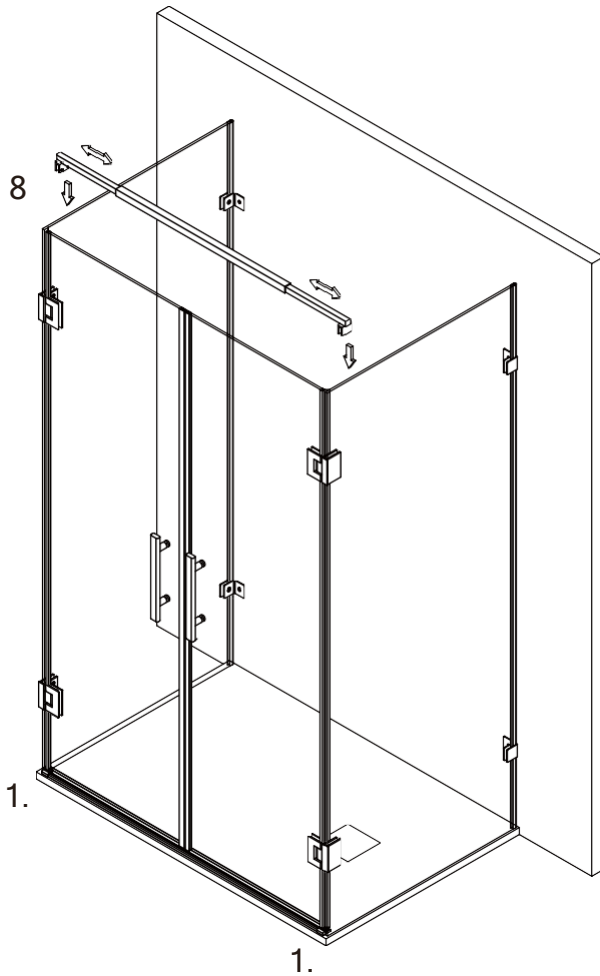

1. Marcați poziția unde este conectat conectorul stâng pentru Rezistent la apă din aluminiu. Banda (16) va fi fixată.

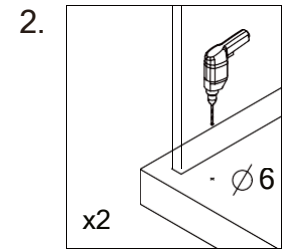

2. Folosește un **rele** mașină g la găuri de 2(-- ϕ 6mm) conform ptunțelor marcate.

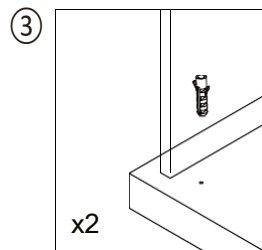

3. Introduceți dopurile mici de plastic (9) în orificiu.

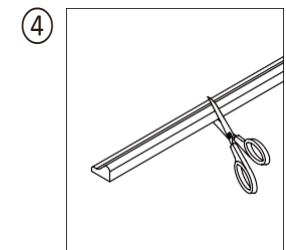

4. Tăiați a luminum apă potabilă de bandă (17) a cere r d lungime.

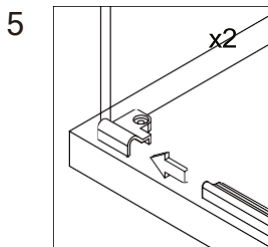

Instalați aluminiul

Bandă impermeabilă (17) în conectorul din stânga pentru impermeabilitatea din aluminiu bandă (16).

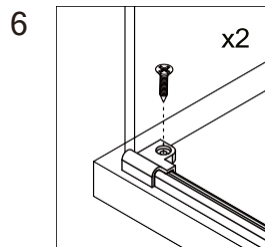

6. Folosiți șurubul de 4x30 mm (8) pentru a fixa conectorul stâng pentru etanșarea la apă din aluminiu. bandă (16).

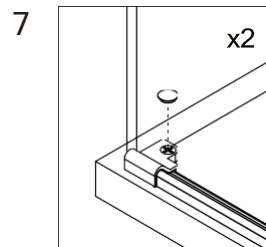

7. Instalați elementele decorative Capac pentru conectorul stâng al benzii impermeabile din aluminiu (16).

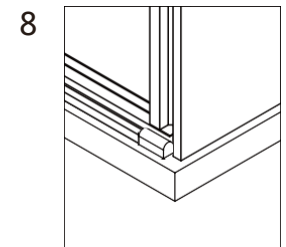

8. Repetați același lucru pași de instalare pentru sticla ușii cu balamale de pe cealaltă parte.

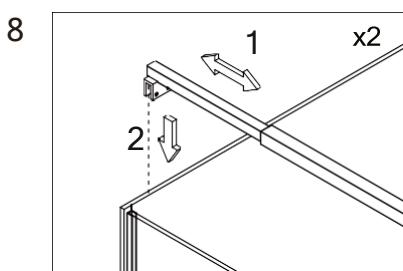

8. Reglați inoxul oțel cu două capete tija de susținere (6) la stânga și la dreapta la o lungime corespunzătoare, apoi introduceți-o în geam.

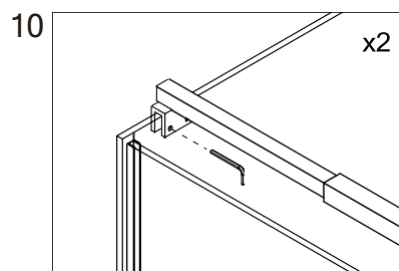

10. Folosiți cheia hexagonală pentru a conecta firul din oțel inoxidabil oțel cu două capete tija de susținere (6).

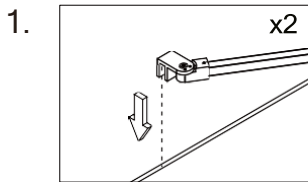
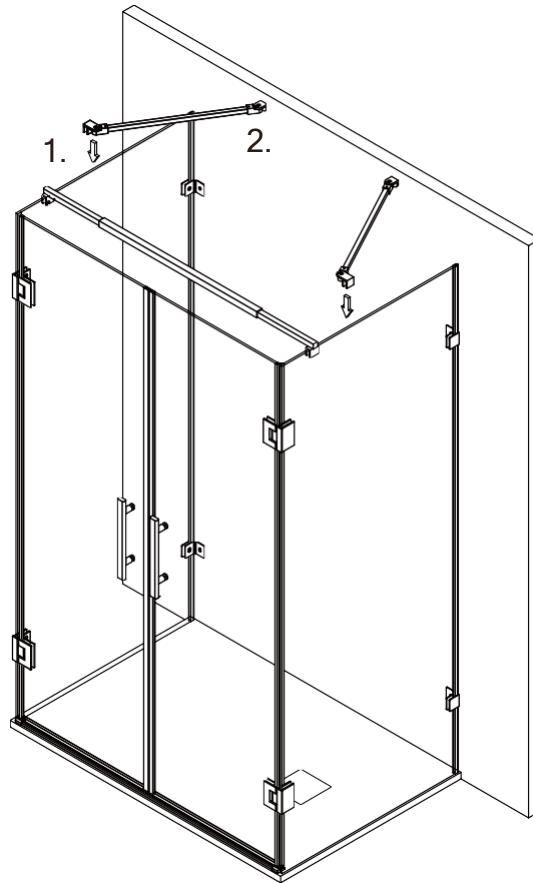

1. Introduceți bara de fixare pe perete (7) în panoul lateral (1 și 10).

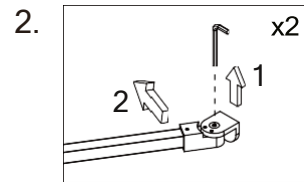

2. Folosiți o cheie hexagonală pentru a scoate accesoriul de conectare la perete. Mutați bara de susținere a peretelui (2) deoparte pentru a facilita efectuarea următorului pas.

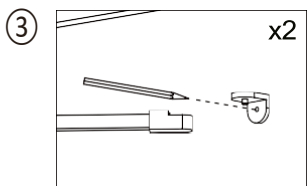

3. Marcați poziția unde se face racordul de perete accesoriul va fi înșurubat pe perete.

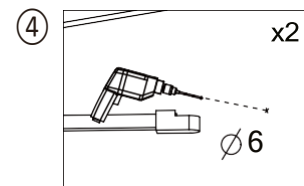

4. Folosiți o mașină de găurit pentru a găuri găuri (2- $\phi 6$ mm) conform punctelor marcate.

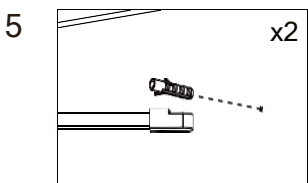

5. Introduceți dopurile mici de plastic (9) în orificiu.

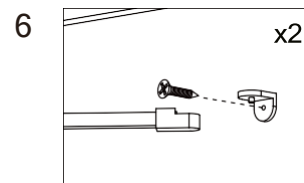

6. Folosiți șurubul de 4x30 mm (8) pentru a fixa accesoriul de conectare la perete.

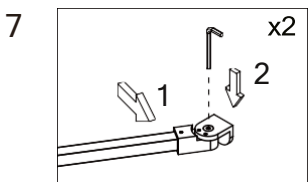

7. Introduceți bara de fixare la perete (7) în accesoriul de conectare la perete și fixați-o cu o cheie hexagonală.

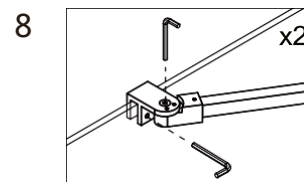

8. Fixați bara de susținere a peretelui (2) pe panoul lateral (1 și 10) cu o cheie hexagonală.

7

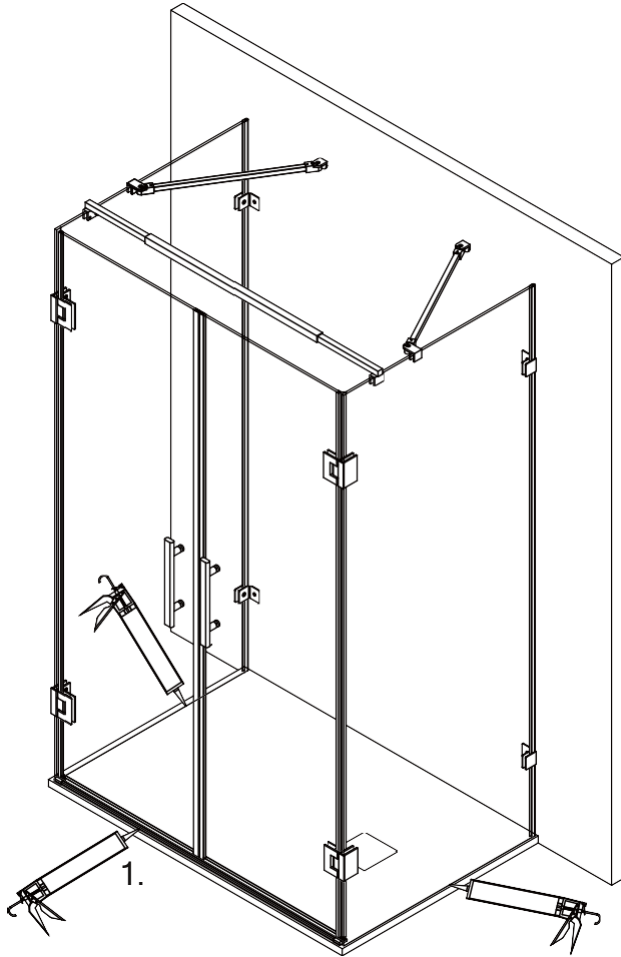

1. Așezați silicon pentru sticlă între cădița de duș cu banda impermeabilă din aluminiu (1t7), cădița de duș cu ușă cu balamale (12 și 20) și panourile laterale (1 și 10) pentruCu. a finaliza montarea.

2.

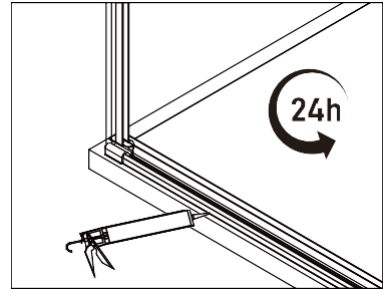

Lăsați-l să se usuce timp de 24 de ore.

8

